

Mahr

Mahr | A részletek iránti szeretetből

Kiadás
2024

Tavaszi Akció

Mobil érdességmérés MarSurf M 310-zel

- Okostelefon kezeléséhez hasonló intuitív és egyszerű kezelés
- Azonnali mérési siker a vonalkódos szkennelével indítható programmal
- Egyszerű digitális kapcsolódás a minőségirányítási rendszerekhez



Akciós árak

2024.04.01. és
2024.05.31. között

3

Termékcsoportok

85

Termékek

A legnagyobb választék beépített vezeték nélküli kapcsolattal

A Mahr az integrált rádiós adatátvitellel rendelkező mérőkészülékek legnagyobb választékát kínálja. A sokrétű alkalmazások az ipari gyártás és minőségellenőrzés minden területén használhatók. A Mahr beépített vezeték nélküli kapcsolatával biztosítja a pontos mérési eredményeket, ráadásul a legnagyobb mozgási szabadság egyidejű biztosításával. Mérjen korszerűen és egyszerűen a kábeles technológia korlátai nélkül.



MarCal 16 EWRI

Digitális tolómérők



MarCator 1086 Ri

Digitális mérőórák



Micromar 40 EWRI

Digitális kengyeles
mikrométerek



MarCator 1086 Ri
állvánnyal

Digitális mérőóra



MarCator 1086 Ri
3 pontos pisztollyal

Digitális mérőóra



Millimess
2001 Wi

Induktív
finomkijelzők



MarCator 1087 Ri
SM 60-nal

Digitális mérőóra

MarCal 16 EWRI / 30 EWRI

Digitális tolómérő rádió interfésszel



199,00
MarCal 16 EWRI

4103400

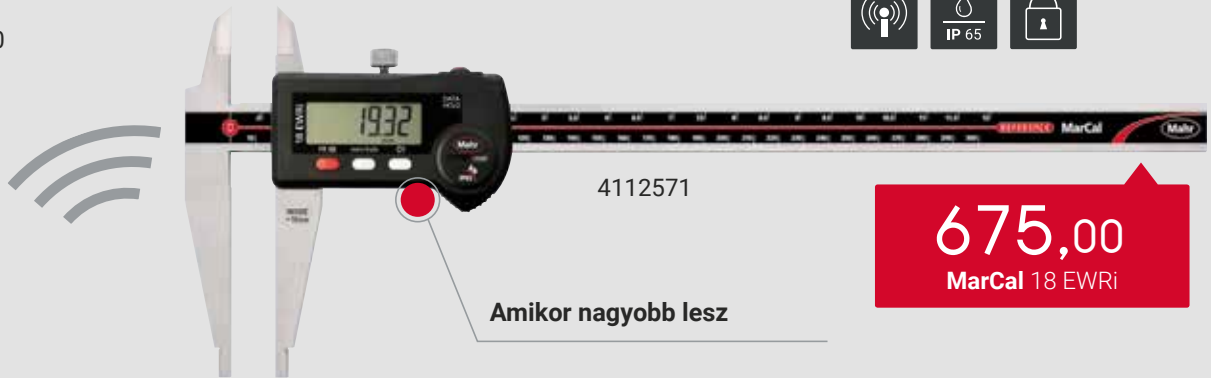

4112571

Amikor nagyobb lesz

675,00
MarCal 18 EWRI

299,00
MarCal 30 EWRI



4126751

Kicsi és praktikus

Mindig kéznél van



4126671

398,00
MarCal 30 EWRI

Rend. sz.	Termék	Méréstartomány	Osztásérték	Mélységmérő	Részletek	Listaár	Akciós ár
		mm	mm			EUR	EUR
4103400	16 EWRI	0 – 150	0,01	kerek	Készülék mérőpofával	268,00	199,00
4103402	16 EWRI	0 – 150	0,01	szögletes	Készülék mérőpofával	268,00	199,00
9105795	16 EWRI	0 – 150	0,01	kerek	Kezdő csomag benne i-stick	386,50	269,00
9105796	16 EWRI	0 – 150	0,01	szögletes	Kezdő csomag benne i-stick	386,50	269,00
4112571	18 EWRI	0 – 300	0,01		Készülék mérőpofával	843,00	675,00
4112572	18 EWRI	0 – 500	0,01		Készülék mérőpofával	1.095,00	876,00
4126671	30 EWRI	0 – 150	0,01		Ø 1,5 mm-es mérőtűvel	498,00	398,00
4126672	30 EWRI	0 – 200	0,01		Ø 1,5 mm-es mérőtűvel	564,00	451,00
4126673	30 EWRI	0 – 300	0,01		Ø 1,5 mm-es mérőtűvel	648,00	518,00
4126751	30 EWRI	0 – 25	0,01		Ø 2 mm-es mérőtűvel	375,00	299,00

Tartozékok beépített vezeték nélküli kapcsolattal rendelkező mérőkészülékekhez

4102220	i-Stick	Rádióvevő beépített vezeték nélküli kapcsolattal rendelkező mérőkészülékekhez	118,50	95,00
---------	---------	---	-------------------	-------

A termékre vonatkozó részletes információk az alábbi linken érhetők el: <https://metrology.mahr.com/hu/>
Minden ábra és számadat stb. tájékoztató jellegű. A megadott árak nem kötelező érvényűek. Az árak nettó, €-ban ÁFA nélkül értendők, 2024.04.01. és 2024.05.31. között érvényesek

Micromar 40 EWRI

Kengyeles mikrométerek az Ön igényeinek megfelelően

Tavaszi Akció



4157100

275,00
Micromar 40 EWRI



4157120

343,00
Micromar 40 EWRI-L



40 EWRI-V Készlet 4157150

995,00
Micromar 40 EWRI-V Készlet

Rend. sz.	Termék	Méréstartomány	Osztásérték	Részletek	Listaár	Akciós ár
					EUR	EUR
4157100	40 EWRI	0 – 25	0,001	Alapkitétel	344,00	275,00
4157101	40 EWRI	25 – 50	0,001	Alapkitétel	406,00	325,00
4157115	40 EWRI	0 – 100	0,001	Alapkitétel, 4 db mikrométer készletben	1.820,00	1.456,00
4157120	40 EWRI-L	0 – 25	0,001	QUICK-DRIVE, 5 mm/fordulat	429,00	343,00
4157121	40 EWRI-L	25 – 50	0,001	QUICK-DRIVE, 5 mm/fordulat	489,00	391,00
4157150	40 EWRI-V		0,001	Univerzális mikrométer (QUICK-DRIVE) mérőbetétekkel	1.250,00	995,00
Tartozékok beépített vezeték nélküli kapcsolattal rendelkező mérőkészülékekhez						
4102220	i-Stick	Rádióvevő beépített vezeték nélküli kapcsolattal rendelkező mérőkészülékekhez			118,50	95,00

A termékre vonatkozó részletes információ az alábbi linken érhető el: <https://metrology.mahr.com/hu/>
Minden ábra és számadat stb. tájékoztató jellegű. A megadott árak nem kötelező érvényűek. Az árak nettó, €-ban
ÁFA nélkül értendő, 2024.04.01. és 2024.05.31. között érvényesek

MarCator 1086 Ri / 1087 Ri

Gyakorlati megoldás az Ön mérési feladataihoz



4337663



477,00

MarCator 1087 Ri



4337624



408,00

MarCator 1086 Ri

Millimess | Induktív finomkijelzők

Millimess 2000 Wi / 2001 Wi

lásd a 14. oldalt is



4346701

622,00

Millimess 2000 Wi



4346801

699,00

Millimess 2001 Wi

Rend. sz.	Termék	Méréstartomány	Osztásérték	Részletek	Listaár	Akciós ár
		mm	mm		EUR	EUR
4337624	1086 Ri	12,5	0,0005	Praktikus funkciók statikus mérési feladatokhoz	510,00	408,00
4337625	1086 Ri	25	0,0005	Praktikus funkciók statikus mérési feladatokhoz	576,00	461,00
4337663	1087 Ri	12,5	0,0005	Praktikus funkciók statikus és dinamikus mérési feladatokhoz	597,00	477,00
4337665	1087 Ri	25	0,0005	Praktikus funkciók statikus és dinamikus mérési feladatokhoz	675,00	540,00
4346701	2000 Wi	± 1	0,0001	Legnagyobb érzékenység és pontosság a statikus mérési feladatokhoz	777,00	622,00
4346801	2001 Wi	± 1	0,0001	Legnagyobb érzékenység és pontosság a statikus és dinamikus mérési feladatokhoz	876,00	699,00
Tartozékok beépített vezeték nélküli kapcsolattal rendelkező mérőkészülékekhez						
4102220	i-Stick	Rádióvevő beépített vezeték nélküli kapcsolattal rendelkező mérőkészülékekhez			118,50	95,00

MarCal 16 ER / 16 EWR

Digitális tolómérők adatkimenet nélkül

Best Price – Best Quality!

A standard

a műhelyben



4103010

98,00
MarCal 16 ER

146,00
MarCal 16 EWR

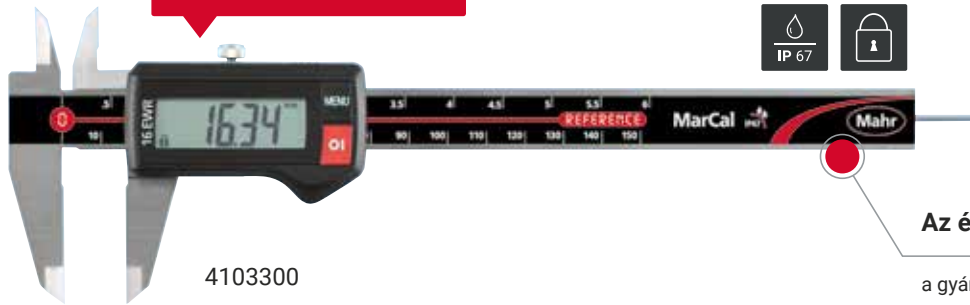

4103300

Az érzéketlen

a gyártáshoz és a műhelybe

Rend. sz.	Termék	Méréstartomány	Osztásérték	Mélységmérő	Részletek	Listaár	Akciós ár
		mm	mm			EUR	EUR
4103010	16 ER	0 – 150	0,01	kerek	Leppelt vezető	131,50	98,00
4103012	16 ER	0 – 150	0,01	szögletes	Leppelt vezető	131,50	98,00
4103205	16 ER	0 – 200	0,01	szögletes	Leppelt vezető	214,50	172,00
4103300	16 EWR	0 – 150	0,01	kerek	IP67 védelmi fokozat	195,50	146,00
4103302	16 EWR	0 – 150	0,01	szögletes	IP67 védelmi fokozat	195,50	146,00
4103304	16 EWR	0 – 200	0,01	szögletes	IP67 védelmi fokozat	282,00	226,00

A termékre vonatkozó részletes információk az alábbi linken érhetők el: <https://metrology.mahr.com/hu/>
Minden ábra és számadat stb. tájékoztató jellegű. A megadott árak nem kötelező érvényűek. Az árak nettó, €-ban
ÁFA nélkül értendők, 2024.04.01. és 2024.05.31. között érvényesek

MarCal 30 EWR

Digitális mélységmérő tolómérő



Tavaszi Akció

Rend. sz.	Termék	Méréstartomány	Osztásérték	Részletek	Listaár	Akciós ár
		mm	mm		EUR	EUR
4126651	30 EWR	0 – 150	0,01	IP67 védelmi fokozat	436,00	349,00
4126652	30 EWR	0 – 200	0,01	IP67 védelmi fokozat	507,00	406,00
4126653	30 EWR	0 – 300	0,01	IP67 védelmi fokozat	576,00	461,00

MarCal 16 FN

Zsebtolómérők

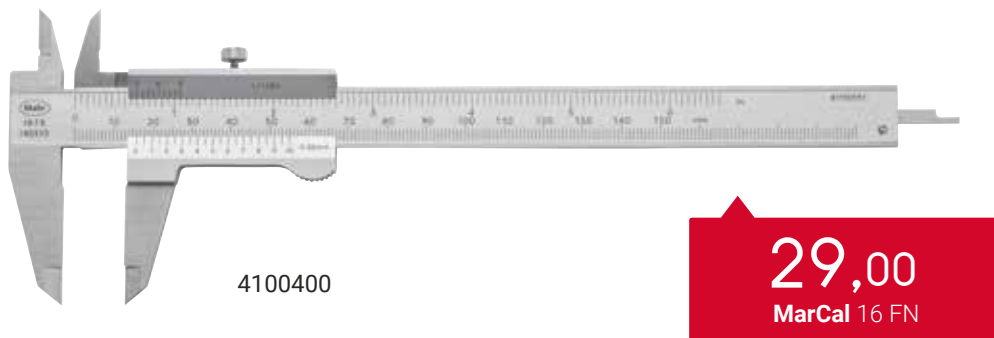

Rend. sz.	Termék	Méréstartomány	Nóniusz érték	Mélységmérő	Listaár	Akciós ár
		mm	mm/inch		EUR	EUR
4100400	16 FN	0 – 150	0,05/1/128"	szögletes	36,25	29,00
4100401	16 FN	0 – 200	0,05/1/128"	szögletes	98,50	79,00

A termékre vonatkozó részletes információk az alábbi linken érhetők el: <https://metrology.mahr.com/hu/>
 Minden ábra és számadat stb. tájékoztató jellegű. A megadott árak nem kötelező érvényűek. Az árak nettó, €-ban
 ÁFA nélkül értendő, 2024.04.01. és 2024.05.31. között érvényesek

Micromar 40 ER / 40 EWR

Nem érzékeny a gyártási- és műhelykörülményekre

Tavaszi Akció



4157010



156,00
Micromar 40 ER



4157020

334,00
Micromar 40 EWR-L



4157050



972,00
Micromar 40 EWR-V

Rend. sz.	Termék	Méréstartomány	Osztásérték	Részletek	Listaár	Akciós ár
		mm	mm		EUR	EUR
4157010	40 ER	0 – 25	0,001	IP40 védelmi fokozat	195,50	156,00
4157011	40 EWR	0 – 25	0,001	IP65 védelmi fokozat	243,50	195,00
4157012	40 EWR	25 – 50	0,001	IP65 védelmi fokozat	337,00	270,00
4157020	40 EWR-L	0 – 25	0,001	IP65, adatkimenet, QUICK-DRIVE, 5 mm/fordulat	417,00	334,00
4157021	40 EWR-L	25 – 50	0,001	IP65, adatkimenet, QUICK-DRIVE, 5 mm/fordulat	476,00	381,00
4157050	40 EWR-V	0 – 25	0,001	IP65, adatkimenet, QUICK-DRIVE univerzális mikrométer készletben	1.215,00	972,00

A termékre vonatkozó részletes információk az alábbi linken érhetők el: <https://metrology.mahr.com/hu/>
Minden ábra és számadat stb. tájékoztató jellegű. A megadott árak nem kötelező érvényűek. Az árak nettó, €-ban
ÁFA nélkül értendő, 2024.04.01. és 2024.05.31. között érvényesek

Micromar 40 A / 40 SA / 40 AS

Alap a gyártáshoz és műhelyhez

Kengyeles mikrométerek kemény bevonatú acélkengyellel



4134000

53,00
Micromar 40 A



309,00

Micromar 40 SA/Készlet

4134050

3 ponton mérő furatmikrométerek

1792,00

Micromar 44 AS/Készlet



4190352

Rend. sz.	Termék	Méréstartomány	Skálaosztásérték	Részletek	Listaár	Akciós ár
		mm	mm		EUR	EUR
4134000	40 A	0 – 25	0,01	Tükröződésmentes, matt krómozott leolvasási felületek	66,00	53,00
4134001	40 A	25 – 50	0,01	Tükröződésmentes, matt krómozott leolvasási felületek	103,50	83,00
4134050	40 SA/Készlet	0 – 100	0,01	4 mikrométer készletben	386,00	309,00
4190350	44 AS/Készlet	6 – 12	0,001	8 mm, 10 mm beállító gyűrűkkel	1.295,00	1.036,00
4190351	44 AS/Készlet	12 – 20	0,001	16 mm beállító gyűrűvel	990,00	792,00
4190352	44 AS/Készlet	20 – 50	0,005	25 mm, 40 mm beállító gyűrűkkel	2.240,00	1.792,00
4190353	44 AS/Készlet	50 – 100	0,005	60 mm, 85 mm beállító gyűrűkkel	2.665,00	2.132,00

A termékre vonatkozó részletes információk az alábbi linken érhetők el: <https://metrology.mahr.com/hu/>
Minden ábra és számadat stb. tájékoztató jellegű. A megadott árak nem kötelező érvényűek. Az árak nettó, €-ban ÁFA nélkül értendők, 2024.04.01. és 2024.05.31. között érvényesek

Micromar 44 EWR / 844 AS

Digitális, három ponton mérő belső mérőkészülékek –
A pontosság garantált



2288,00
Micromar 44 EWR/Készlet



4191162

Furatok mérése

egy mozdulattal



4487762

2368,00
Micromar 844 AS/Készlet



Rend. sz.	Termék	Méréstartomány mm	Osztásérték mm	Részletek	Listaaár	Akciós ár
					EUR	EUR
4191160	44 EWR/Készlet	6 – 12	0,001	8 mm, 10 mm beállító gyűrűkkel	2.125,00	1.699,00
4191161	44 EWR/Készlet	12 – 20	0,001	16 mm beállító gyűrűvel	1.850,00	1.480,00
4191162	44 EWR/Készlet	20 – 50	0,001	25 mm, 40 mm beállító gyűrűkkel	2.860,00	2.288,00
4191163	44 EWR/Készlet	50 – 100	0,001	60 mm, 85 mm beállító gyűrűkkel	3.430,00	2.744,00
4487760	844 AS/Készlet	6 - 12	0,0005	1086 R digitális mérőórával és 8 mm, 10 mm beállító gyűrűkkel	2.255,00	1.804,00
4487761	844 AS/Készlet	12 - 20	0,0005	1086 R digitális mérőórával és 16 mm beállító gyűrűkkel	2.015,00	1.612,00
4487762	844 AS/Készlet	20 - 50	0,0005	1086 R digitális mérőórával és 25 mm, 40 mm beállító gyűrűkkel	2.960,00	2.368,00
4487763	844 AS/Készlet	50 - 100	0,0005	1086 R digitális mérőórával és 60 mm, 85 mm beállító gyűrűkkel	3.590,00	2.872,00

A termékre vonatkozó részletes információk az alábbi linken érhetők el: <https://metrology.mahr.com/hu/>
Minden ábra és számadat stb. tájékoztató jellegű. A megadott árak nem kötelező érvényűek. Az árak nettó, €-ban
ÁFA nélkül értendő, 2024.04.01. és 2024.05.31. között érvényesek

MarTest 800 S / 800 SG / 800 SM

Nagy érzékenységű mérés

85,00
MarTest 800 S

122,00
MarTest 800 SGM

Ideális
szűkös helyviszonyok esetén

4305200

Ideális
ha nagyon pontosnak kell lenni

4308200

Ideális
ha egy kicsit mélyebben kell mérni

4306200

137,00
MarTest 800 SL

MarCator | mérőóra

MarCator 810 A



40,00
MarCator 810 A

4311050

Rend. sz.	Termék	Méréstartomány	Skálaosztásérték	Részletek	Listaár EUR	Akciós ár EUR
4305200	800 S	± 0,4	0,01	Számlap ø 28 mm, Mérőbetét hossza 14,5 mm	106,00	85,00
4307200	800 SG	± 0,4	0,01	Számlap ø 38 mm, Mérőbetét hossza 14,5 mm	107,00	86,00
4308150	800 SM	± 0,1	0,002	Számlap ø 28 mm, Mérőbetét hossza 14,5 mm	138,00	111,00
4308200	800 SGM	± 0,1	0,002	Számlap ø 38 mm, Mérőbetét hossza 14,5 mm	152,50	122,00
4306200	800 SL	± 0,25	0,01	Számlap ø 28 mm, Mérőbetét hossza 41,24 mm	171,00	137,00
4311050	810 A	10	0,01	Kontrasztos számlap	53,00	40,00

A termékre vonatkozó részletes információk az alábbi linken érhetők el: <https://metrology.mahr.com/hu/>
Minden ábra és számadat stb. tájékoztató jellegű. A megadott árak nem kötelező érvényűek. Az árak nettó, €-ban ÁFA nélkül értendők, 2024.04.01. és 2024.05.31. között érvényesek

MarCator 1075 R / 1086 R / 1087 R

Gyakorlati megoldás az Ön mérési feladataihoz

Tavaszi Akció



4336010

146,00
MarCator 1075 R



4337660

434,00
MarCator 1087 R



4337620

345,00
MarCator 1086 R



MarCator 1086 R-HR / 1087 R-HR

A legnagyobb pontosság és nagy méréstartomány



528,00
MarCator 1086 R-HR



626,00
MarCator 1087 R-HR

Rend. sz.	Termék	Méréstartomány	Osztásérték	Részletek	Listaár	Akciós ár
		mm	mm		EUR	EUR
4336010	1075 R	12,5	0,01	Alap funkciók statikus mérési feladatokhoz	182,50	146,00
4336020	1075 R	12,5	0,005	Alap funkciók statikus mérési feladatokhoz	251,00	199,00
4336030	1075 R	12,5	0,001	Alap funkciók statikus mérési feladatokhoz	375,00	298,00
4337130	1086 R	12,5	0,01	Praktikus funkciók statikus mérési feladatokhoz	350,00	280,00
4337620	1086 R	12,5	0,0005	Praktikus funkciók statikus mérési feladatokhoz	431,00	345,00
4337621	1086 R	25	0,0005	Praktikus funkciók statikus mérési feladatokhoz	528,00	422,00
4337660	1087 R	12,5	0,0005	Praktikus funkciók statikus és dinamikus mérési feladatokhoz	543,00	434,00
4337661	1087 R	25	0,0005	Praktikus funkciók statikus és dinamikus mérési feladatokhoz	624,00	499,00
4337697	1086 R-HR	12,5	0,0001	Nagy felbontás, gyakorlati funkciók statikus mérési feladatokhoz	660,00	528,00
4337695	1087 R-HR	12,5	0,0001	Nagy felbontás, gyakorlati funkciók statikus és dinamikus mérési feladatokhoz	783,00	626,00

A termékre vonatkozó részletes információk az alábbi linken érhetők el: <https://metrology.mahr.com/hu/>
Minden ábra és számadat stb. tájékoztató jellegű. A megadott árak nem kötelező érvényűek. Az árak nettó, €-ban ÁFA nélkül értendők, 2024.04.01. és 2024.05.31. között érvényesek

Legnagyobb pontosság

Tavaszi Akció



Beépített vezeték nélküli kapcsolat

- Beépített rádió interfész
- A mérési adatok és különböző paraméterek küldése és fogadása



Konfigurálható és távvezérelt a MarCom Professional szoftverrel



Kétirányú adatinterfész USB-n keresztül

- A mérési adatok és különböző paraméterek küldése és fogadása
- Folyamatos áramellátás atatkábelén keresztül
- Lehetséges a készülékek azonosítójának lekérdezése

#ID



Adatinterfész Digimaticon keresztül

- Mérési adatok küldéséhez



Egyéni gomb- és funkciózárak

távvezérelt beállítások, kényelmesen és egyszerűen a MarCom Professional szoftverrel



Az első mérőóra érintéses működtetéssel

Hatalmas előnyök:

- Gombreakció már könnyed érintés esetén is
- Ez megakadályozza a mérőberendezés elállítódását vagy deformációját

Legnagyobb mérési biztonság



Kényelmes tűrés funkciók

- Egyértelmű tűrés szimbólumok
- Színes LED jelek (piros, zöld, sárga) a mérési érték osztályozásához
- Selejt/jó/figyelmeztetési határ
- Selejt / jó / utómegmunkálás



Edzett üvegből készült előlap

- Karcolás- és ütészálló felület
- Kiváló védelem karcolás és behatoló folyadékok ellen
- A kopásmentes gombok már a könnyed érintésre is reagálnak

Nagy pontosságú golyós vezeték

a mérőrendszer legnagyobb érzékenységéhez, hosszú élettartam és nagy teherbíróképesség



IP 64

IP 64 védelmi fokozat

Kiváló védelem por és bármely irányból érkező fröccsenő víz ellen, a műhelyben történő folyamatos és ideális használathoz



Nagy pontosságú induktív mérőrendszer

Legkisebb mérési eltérés a linearizálásnak köszönhetően

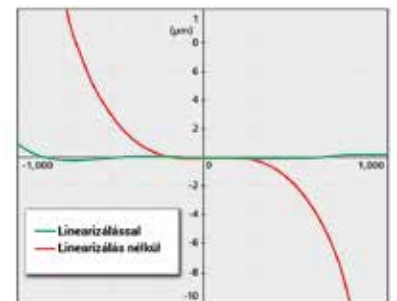

ABS system

Abszolút mérőrendszer

A készülék kikapcsolásakor az elektromos nullpont referencia nem veszik el

Millimes 1002 / 1003 / 1010 / 2000 W / 2001 W

Minden biztonságos és kontrollált

Tavaszi Akció

146,00
Millimes 1010



4332000

196,00
Millimes 1003



4334000



586,00
Millimes 2000 W



4346700



662,00
Millimes 2001 W



4346800



Rend. sz.	Termék	Méréstartomány		Kijelző felbontása		Részletek	Listaár	Akciós ár
		mm	µm	mm	µm		EUR	EUR
4335000	1002		± 25		0,5	Mérőcsap precíziós golyós vezetése	440,00	352,00
4334000	1003		± 50		1	Mérőcsap precíziós golyós vezetése	245,50	196,00
4334001	1003 XL		± 130		2	Mérőcsap precíziós golyós vezetése	245,50	196,00
4332000	1010		± 250		10	Mérőcsap precíziós golyós vezetése	183,00	146,00
4346700	2000 W	± 1		átkapcsolható 0,0001... 0,01 mm/ .000005"...0005"		Induktív mérőrendszer, gyakorlati funkciók statikus mérési feladatokhoz	732,00	586,00
4346800	2001 W	± 1		átkapcsolható 0,0001... 0,01 mm/ .000005"...0005"		Induktív mérőrendszer, gyakorlati funkciók statikus és dinamikus mérési feladatokhoz	828,00	662,00

A termékre vonatkozó részletes információk az alábbi linken érhetők el: <https://metrology.mahr.com/hu/>
Minden ábra és számadat stb. tájékoztató jellegű. A megadott árak nem kötelező érvényűek. Az árak nettó, €-ban
ÁFA nélkül értendő, 2024.04.01. és 2024.05.31. között érvényesek

Millimar C 1202

Mindenhol rugalmas kiértékelés és megjelenítés

A Millimar C 1202 új kompakt készülék sokoldalúan használható különböző szenzorokhoz.

Az új Millimar C 1202-vel a többcsatornás hossz méréstechnikai kompakt készülékek új generációját nyújtjuk át Önnek. Jól átgondolt felszereltségi jegyeinek köszönhetően (pl. dönthető és leolvasásbiztos kijelző, az egyértelmű menüvezetés és a rugalmas mérési érték megjelenítés) a legnagyobb fokú ergonómiát és felhasználóbarát tulajdonságot kínálja. Az N 1700-as sorozat egyik könnyen cserélhető moduljával kombinálva az Ön mérési feladatához tökéletesen illő mérőkészüléket kapja. A Millimar C 1202 sokoldalú funkcióinak köszönhetően univerzálisan használható. Ennek segítségével Ön képes számtalan mérési feladat megoldására, pl. statikus és dinamikus mérések végrehajtására, de kúpszámításokra is. Ezen kívül a modultól függően más gyártó mérőtapintóival is kompatibilis, melynek köszönhetően költséget takaríthat meg.

Dönthető kijelző

A mérési értékek minden látószögből egyértelműen és könnyen leolvashatók. A kijelző háttérmegvilágítással is rendelkezik.

Erős műanyag ház

Mivel a Millimar C 1202 a külső hatásokkal szemben ellenálló, kiválóan alkalmas a gyártás közbeni használatra.

Cserélhető modulok

A Millimar C 1202 könnyen átszerelhető különböző mérési feladatokhoz.

C 1202 konfigurálása

N 1700 modulokkal való lehetséges kombinációk

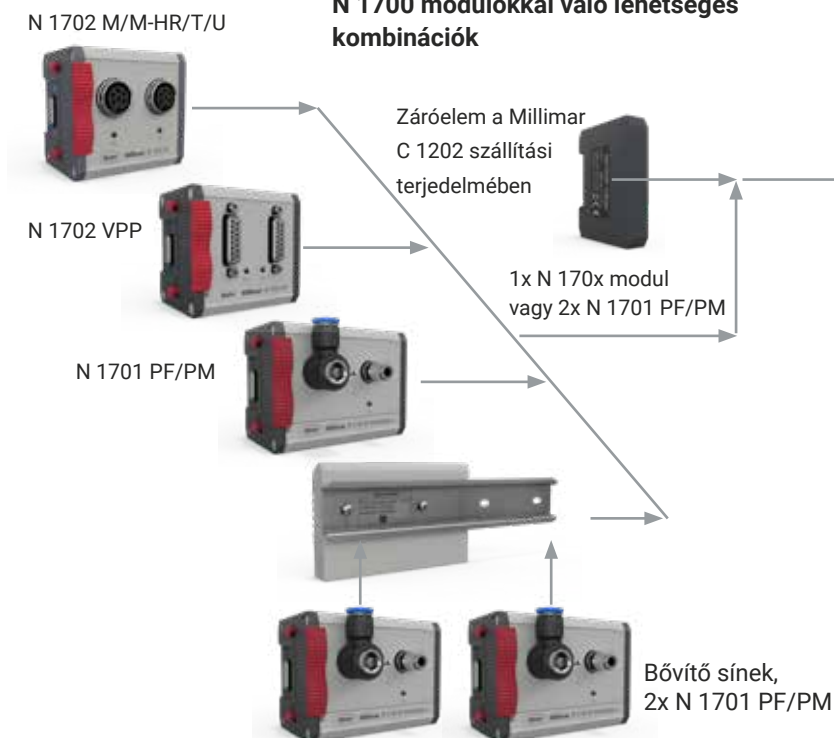

A termékre vonatkozó részletes információk az alábbi linken érhetők el: <https://metrology.mahr.com/hu/>
Minden ábra és számadat stb. tájékoztató jellegű. A megadott árak nem kötelező érvényűek. Az árak nettó, €-ban ÁFA nélkül értendők, 2024.04.01. és 2024.05.31. között érvényesek

9

Különböző N 1700 modulok,
Millimar C 1202-vel kombinálhatók

Mérési eredmények egyszerű értelmezése

A kontrasztos színes kijelző biztosítja a mérési eredmények egyértelmű megjelenítését.

Nagy gombok

A Millimar C 1202 kesztyűben is megbízhatóan kezelhető. Még a szennyeződés sem befolyásolja a működési módját.

+

Előnyök

- Egyszerre három jellemző jeleníthető meg: a több statikus és dinamikus mérési feladat esetében
- Két egymástól független bemenet az N 1700 modulon, választás szerint a mérőtapintók vagy a pneumatikus mérőeszközök csatlakoztatásához
- Cserélhető modulok a rugalmasságért és kompatibilitásért
- Digimatic és USB interfészek az adatrögzítő-rendszerekhez és kiértékelő szoftverhez való egyszerű kapcsolódásért
- Programozható mérési folyamatok a nagyobb termelékenységért és biztonságért

Rugalmas felállítási lehetőségek

A felhasználó a készüléket az asztalon vagy a falon helyezheti el.



Millimar C 1200 / 1318 / P 2004

Okos és univerzálisan használható

Tavaszi Akció



5312012

948,00
Millimar C 1200 M

Kompatibilitás:
M = Mahr

686,00
Millimar 1318



5313180

268,00
Millimar P 2004 M



5323010

Rend. sz.	Termék	Számjelző	Osztásérték	Részletek	Listaár	Akciós ár
5312012	Millimar C 1200 M	μm ± 5000	μm 0,1	Nagyfelbontású, kontrasztos TFT színes kijelzővel	EUR 1185,00	EUR 948,00
Rend. sz.	Termék	Méréstartomány	Mérőerő	Részletek	Listaár	Akciós ár
5323010	P 2004 M	mm ± 2	N 0,75	Induktív tapintó	EUR 335,00	EUR 268,00
5313180	1318	- 0,3 ... 1	0,25 +/- 0,05	Szögtapintós induktív tapintó	EUR 858,00	EUR 686,00

A termékre vonatkozó részletes információk az alábbi linken érhetők el: <https://metrology.mahr.com/hu/>
Minden ábra és számadat stb. tájékoztató jellegű. A megadott árak nem kötelező érvényűek. Az árak nettó, €-ban ÁFA nélkül értendők, 2024.04.01. és 2024.05.31. között érvényesek

Millimar C 1202 / N 1702 / P 2004 / P 1512 / P 1530

Rugalmas kiértékelés és megjelenítés mindenhol



5312025

812,00
Millimar C 1202



5331120

358,00
Millimar N 1702 M



5331125

761,00
Millimar N 1702 M-HR



5331161

335,00
Millimar N 1702 VPP



5315081

Rend. sz.	Termék	Szám kijelző	Osztásérték	Részletek	Listaár	Akciós ár
		µm	µm		EUR	EUR
5312025	Millimar C 1202	± 999 999,9	0,01, 0,1, 1	Nagyfelbontású, kontrasztos TFT színes kijelzővel	1.015,00	812,00

Rend. sz.	Termék	Méréstartomány	Mérőerő	Részletek	Listaár	Akciós ár
		mm	N		EUR	EUR
5331120	Millimar N 1702 M	± 2		Modul 2 db inductív tapintóhoz, felbontás 0,1 µm	447,00	358,00
5331125	Millimar N 1702 M-HR	± 0,2		Modul 2 db inductív tapintóhoz, felbontás 0,01 µm	951,00	761,00
5323010	P 2004 M	± 2	0,75	Induktív tapintó	335,00	268,00
5313180	1318	- 0,3 ... 1	0,25 +/- 0,05	Szög tapintós inductív tapintó	858,00	686,00
5331161	Millimar N 1702 VPP			Modul inkrementális szenzorokhoz	419,00	335,00
5315081	P 1512 V	12	0,6 - 1,2	Inkrementális mérőtapintó	822,00	698,00
5315311	P 1530 V	30	0,4 - 1	Inkrementális mérőtapintó	1.140,00	969,00

A termékre vonatkozó részletes információk az alábbi linken érhetők el: <https://metrology.mahr.com/hu/>
Minden ábra és számadat stb. tájékoztató jellegű. A megadott árak nem kötelező érvényűek. Az árak nettó, €-ban ÁFA nélkül értendők, 2024.04.01. és 2024.05.31. között érvényesek

Digimar 817 CLT

Egészen magasra maximális pontossággal és rugalmassággal

Tavaszi Akció



Legjobb kapcsolat a biztonságos adatokért

Az adatátvitel lehetséges kábel nélkül, vagy a MarConnect interfészen keresztül, USB kábellel. Gyorsan szeretne egy mérési sorozatot kinyomtatni? Ehhez bluetooth nyomtató áll rendelkezésre. A mérési jegyzőkönyveihez válasszon a PDF formátumú kész mérési jegyzőkönyvek vagy a TXT fájlban történő mentés opció között.



Interfész mérőórákhoz

A számba integrált interfész lehetővé teszi a mérőlegesség és az egyenesség hibamentes mérését a Millimess 2000/2001W új digitális finomkijelzőkkel.



6.354,00
Digimar 817 CLT



Egyszerű mérés érintéssel

Intuitív kezelés a nagy méretű, áttekinthető gombokkal a mérések, a beállítási és számítási funkciók biztonságos végrehajtásához és a mérőprogramok Drag & Drop funkció segítségével történő létrehozásához.



Dönthető kijelző

10 colos érintőpanel forgó és billenő csuklóval az egyéni beállításokhoz - a munkapozíciótól, a testmérettől vagy a fényviszonyoktól függően.



Könnyű kezelés

Fogazott kerék a mérőszán gyors mozgathatásához és a mérés egyszerű indításához. Ezenkívül: gyorsmérő funkciógombok a felületek és furatok automatikus felismeréséhez.



Rend. sz.	Termék	Méréstartomány	Osztásérték	Részletek	Listaár	Akciós ár
		mm	mm		EUR	EUR
4429600	817 CLT	0 – 350	0,01, 0,005, 0,001, 0,0005, 0,0001	Hibahatár (1,8 + L/600) L mm-ben	7.475,00	6.354,00
4429601	817 CLT	0 – 600	0,01, 0,005, 0,001, 0,0005, 0,0001	Hibahatár (1,8 + L/600) L mm-ben	8.160,00	6.936,00
4429602	817 CLT	0 – 1000	0,01, 0,005, 0,001, 0,0005, 0,0001	Hibahatár (1,8 + L/600) L mm-ben	12.415,00	10.552,00

A termékre vonatkozó részletes információ az alábbi linken érhető el: <https://metrology.mahr.com/hu/>
Minden ábra és számadat stb. tájékoztató jellegű. A megadott árak nem kötelező érvényűek. Az árak nettó, €-ban ÁFA nélkül értendők, 2024.04.01. és 2024.05.31. között érvényesek

Digimar 814 SR

Műhelybe ideális, robusztus és univerzálisan használható.

Tavaszi Akció

Digimar 814 SR Magasságmérő és előrajzoló készülék

- Pontos pozicionálás kézikerékkel

619,00

Digimar 814 SR



4426100



Szorítókar

a csúszkaegység gyors rögzítésére

Kézikerek

egyszerű pozicionáláshoz és méréshez

Rend. sz.	Termék	Méréstartomány mm	Osztásérték mm	Részletek	Listaár	Akciós ár
					EUR	EUR
4426100	814 SR	0 – 350	0,01	Számjegyek magassága: 12 mm, Kézikerek pozicionáláshoz és méréshez	774,00	619,00
4426101	814 SR	0 – 600	0,01	Számjegyek magassága: 12 mm, Kézikerek pozicionáláshoz és méréshez	1.340,00	1.072,00

Precimar SM 60 / SM 60-V

Egyszerű és robusztus, gyártáshoz és minőségbiztosításhoz ideális

Tavaszi Akció

Pontos mérési eredmények
a rugós és nagy pontosságú mérőorsónak köszönhetően

Szorítókar
a rögzítéshez számlálógomb

Aufnahme
für Messmittel (digitale Messuhr, MessTapintó, usw.)

Szorítócsavar
a rögzítéshez tartóasztalhoz

Behúzó kar
a mozgatható mérőszonda könnyű kiemeléséhez

5357360

1.640,00
Precimar SM 60

1.736,00
Precimar SM 60-V



SM 60-V
a cserélhető mérőbetéteknek köszönhetően univerzális használatra

5357380

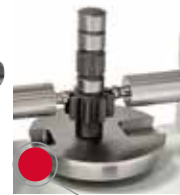

Alkalmazási példa:
Fogazás diametrális kétgolyós (Mdk) mérése

Rend. sz.	Termék	Mérési tartomány	Alkalmazási tartomány	Befogó ϕ	Részletek	Listaár	Akciós ár
		mm	mm	mm		EUR	EUR
5357360	SM 60	25	0 – 60	8	Asztalméret ϕ 60 mm	2.050,00	1.640,00
5357380	SM 60-V	25	0 – 60	8	Asztalméret ϕ 60 mm, keményfém mérőbetét-párral, ϕ 3,5 mm	2.170,00	1.736,00

Precimar ICM 100 IP

Gyors és biztonságos adatgyűjtés

A nagy teljesítményű USB 3.0 kamera és a robusztus LED-világítás garantálja, hogy a kijelző minden értéke megbízhatóan felismerhető. Még akkor is, ha a mérőeszköz skálája vagy számjegyeinek kijelzése nem pontosan a kép közepén van, a rendszer hiba nélkül leolvassa a kijelzett értékeket.

27.150,00

Precimar ICM 100 IP

Egy kézzel történő működtetés

Egyetlen kézzel, szerszámok nélkül, gyorsan beállíthatja a kamerát és a fényforrást a méréshez optimális magasságba és pozícióba: nyomja össze a kart, állítsa be a magasságot fokozatmentesen - ennyi. A kezelés gyors és különösen kényelmes és ergonomikus a rugó által támogatott súlycsökkentésnek köszönhetően.

Univerzális és bevált

A Precimar ICM 100 IP a jól bevált Precimar ICM 100 mérőórák ellenőrző állomásán - Optimar 100-ként is ismert. A piacon bevált megoldás sokoldalú, és számos gyártó analóg és digitális mérőóráinak, valamint precíziós kijelzőinek ellenőrzésére használható. Akár 100 m-es Méréstartományban szabványnak megfelelő és nyomon követhető mérési eredményeket kap.

5351010

Kézi üzemmód

Szeretné kézzel tesztelni a mintákat egyedi esetekben? A kézikerek üzemmódban ez továbbra is gond nélkül lehetséges. Kézi üzemmódban a fényképezőgép nagyítóként szolgál. A nagyított élőképp segítségével könnyebben leolvashatja a kijelzett értékeket, így a kézi munka során is gyorsabb és biztonságosabb lesz.

Rend. sz.	Termék	Méréstartomány	Hibahatár MPE _{E1}	Részletek	Akciós ár
		mm / inch	µm		EUR
5351010	Precimar ICM 100 IP	100 / 4	0,2 + L / 250	Inkrementális mérőrendszer, USB 3.0 CMOS kamera. A PC-t, az egeret, a billentyűzetet, a monitort, a szoftvert és az üzembe helyezést az ár nem tartalmazza	27.150,00

Tartozék fejlesztőkészlet

5351050	Precimar Optimar 100-hoz (5320005)	Az ár nem tartalmazza az üzembe helyezést	külön érdeklődésre
5351060	Precimar ICM 100-hoz (5351000)	Az ár nem tartalmazza az üzembe helyezést	külön érdeklődésre
5351070	Precimar ICM 100-hoz (5351005)	Az ár nem tartalmazza az üzembe helyezést	külön érdeklődésre

MarSurf PS 10

Mobil mérés egyszerűen

A MarSurf PS 10 az ideális készülék, amellyel beléphet a felületmérés-technika világába: Különösen egyszerű és intuitív kezelésének és számtalan biztonsági funkciójának, pl. az automatikus cutoffnak köszönhetően a készülék vezérlése egy mobiltelefon kezeléséhez hasonlóan egyszerű. Kis mérete miatt ráadásul alkalmas helytől független mérések végrehajtására is – függőleges és vízszintes irányban, szükség esetén akár fejjel lefelé is. A kivehető előtoló készüléknek köszönhetően a MarSurf PS 10 még rugalmasabb felhasználást tesz lehetővé mind a termelésben, mind a gyártásban. A mérőkészülék három opcióban rendelhető a még nagyobb rugalmasság érdekében: 2 µm, 5 µm méretű tapintócsúccsal és kereszt irányú előtolással (MarSurf PS 10 C2).

500 g
könnyű súly

- Intuitív kezelés: olyan egyszerű, mint az okostelefon kezelése, ráadásul forgatható kijelzővel
- Kész PDF formátumú jegyzőkönyvek létrehozása közvetlenül a mérőkészülékben, adatmentés TXT, X3P, CSV és PDF fájlban
- A PDF formátumú jegyzőkönyvekhez fűzött ügyfélspecifikus megjegyzések közvetlenül a MarSurf PS 10-en adhatók meg
- Hiba nélküli munkavégzés az integrált, kivehető érdességi etalonnak köszönhetően
- Az automatikus cutoff-választás, amely a nem méréstechnikai szakembernek is helyes mérési eredményeket biztosít

9

további, opcionális tapintó

Mindig kéznél van

A kalibráló etalon a készülékben tárolható, és a felhasználó számára bármikor rendelkezésére áll a készülék felülvizsgálatához.



Legyszerűbb kezelés és részletes profilábrázolás

A 4,3"-os nagyméretű, nagyfelbontású és megvilágított háttérű TFT érintőképernyő intuitív kezelést és a mért profil pontos megjelenítését teszi lehetővé.

Tökéletes kiértékelés és dokumentáció

A mérési jegyzőkönyv automatikus létrehozása a készülékben történik, kiegészítő szoftver nélkül.



Rugalmas használat

A kivehető előtoló egységgel lehetséges a rugalmas használat szűk helyviszonyoknál is, pl. furatokban vagy az opcionálisan kapható kézi prizma segítségével kis alkatrészek mérésénél.

akár

500.000

mérés

menthető el a készülékben

31

Jellemző értékek

Olyan funkció palettát kínál, mint egy laboratóriumi készülék

4,3"

TFT érintőképernyő

okostelefonhoz hasonló

legalább

1.200

mérés

hálózati üzemmód nélkül

1.995,00

MarSurf PS 10



6910230

Rend. sz.	Termék	Méréstartomány	Tapintó	Részletek	Listaár	Akciós ár
6910230	PS 10	µm 350	Csúszótalpas tapintórendszer	Memória min. 3900 profilhoz, min. 500.000 eredményhez, min. 1500 PDF jegyzőkönyvhöz, microSD kártyával bővíthető 32 GB-ig	EUR 2.590,00	EUR 1.995,00

A termékre vonatkozó részletes információk az alábbi linken érhetők el: <https://metrology.mahr.com/hu/>
Minden ábra és számadat stb. tájékoztató jellegű. A megadott árak nem kötelező érvényűek. Az árak nettó, €-ban ÁFA nélkül értendők, 2024.04.01. és 2024.05.31. között érvényesek

MarSurf M 310

Többletértéket ad a mobil érdességméréshez

Már megszokta, hogy okostelefonja segítségével mindig és mindenhol eléri adatait? Az új MarSurf M 310-zel a Mahr éppen ezt kínálja Önnek: rugalmas és sokoldalú a mérési adatok mobil felvételéhez és kiértékeléséhez. Az egyszerű kezelhetőségnek és a robusztus kialakításnak

köszönhetően a Mahr újdonsága optimális megoldás a termelésben való használatra, melynek során a készülékre szennyeződés és por rakódik, és gyakran kevés előismerettel rendelkező felhasználók végzik a minőségellenőrzést.

Mindenkinek, aki mindig többre vágyik

A **MarSurf M 310** rendelkezik ugyanazokkal a funkciókkal amikkel a PS10 de számos további kulcsfontosságú előnyt tartogat az Ön számára:

- 1 Közvetlen nyomtatás, egyszerű dokumentáció**
Papíralapú mérési eredmények? Gyakran még mindig ez a leggyorsabb út! A mobil nyomtatóval az adatokat hőpapírra menti, amit közvetlenül hozzáadhat a munkadarabhoz.
- 2 Előprogramozott mérési funkciók az azonnali sikeres méréshez**
A készülék beállításokban különböző mérési paraméterek definiálhatók, menthetők el, majd előhívhatók a munkadarabon. Igény szerint ez akár a MarSurf M 310-hez egyszerűen csatlakoztatható vonalkód szkennelvel is történhet. A szaktudással és képzettséggel nem rendelkező dolgozók is megbízhatóan meg tudják határozni az érdességi jellemzőket.
- 3 Robot ready: Integrálja az eszközt közvetlenül a gyártósorba**
A készüléken elhelyezett portoknak köszönhetően a MarSurf M 310 integrálható közvetlenül a gyártósorokba, pl. a robotkaron végzendő mérési feladatokhoz. A mérőeszközt vezérelheti a távolból is – például kényelmesen a számítógépéről is.

Állapot egy pillantásra

A készülék állapota egy pillantásra látható a két darab jól olvasható állapotjelző LED-nek köszönhetően. A jel színétől függően a mérés, az adatok átvitele vagy a hiba észlelése van folyamatban. Készenléti módban a töltöttségi állapotot mutatja.

Minden tekintetben robusztus

Szinte bármely környezethez felszerelve: A robusztus csúsztalpas tapintórendszernek köszönhetően a mérőeszköz kevésbé érzékeny a rezgésekkel szemben. A PHT tapintó könnyen tisztítható a nyitott talpának köszönhetően.

Modern optika, tökéletes megjelenítés

Nagyfelbontású és háttérmegvilágítású 4,3 colos TFT kijelző biztosítja a mérési eredmények pontos megjelenítését. A kezelés közvetlenül az érintőképernyőn történik – ugyanúgy, ahogy az okostelefonnál már megszokta.

Megfelel az IATF szabványnak

A jól bevált MarConnect duplex interfész lehetővé teszi, hogy minden méréssel átvigye egy mérőeszköz ID-jét. Ennek köszönhetően a mérési eredmények bármikor visszakövethetők.



ISO 21920 ready

A 2021. és 2022. évek fordulóján életbe lépnek a DIN 21920-1-3 új érdességi szabványok. A MarSurf M 310-zel Ön már biztonságban van.

Szoftver a siker garanciájával

Szaktudás és képzettség nélkül is megbízhatóan határozhatók meg ezzel a mérőeszkűvel az érdességi jellemzők – az intuitív szoftvernek, az egyértelmű menüstruktúrának és az előre programozott mérési funkcióknak köszönhetően.



2.890,00

MarSurf M 310 Készlet



6910260

Rend. sz.	Termék	Méréstartomány	Tapintó	Részletek	Listaár	Akciós ár
		µm			EUR	EUR
6910260	MarSurf M 310 Készlet	350	Csúszótalpas tapintórendszer 2 µm tapintócsúcs	Memória min. 3900 profilhoz, min. 500.000 eredményhez, min. 1500 PDF jegyzőkönyvhöz, microSD kártyával bővíthető 32 GB-ig	3.400,00	2.890,00
6910267	MarSurf M 310 Készlet nyomtatóval	350	Csúszótalpas tapintórendszer 2 µm tapintócsúcs	USB/Bluetooth nyomtatóval és dokkolóállomással a profilok, MRK, ADK görbék és mérési eredmények közvetlen nyomtatásához	3.900,00	3.315,00

A termékre vonatkozó részletes információk az alábbi linken érhetők el: <https://metrology.mahr.com/hu/>
Minden ábra és számadat stb. tájékoztató jellegű. A megadott árak nem kötelező érvényűek. Az árak nettó, €-ban ÁFA nélkül értendők, 2024.04.01. és 2024.05.31. között érvényesek

MarSurf M 410

Egyszerű, innovatív, rugalmas – modern felületmérés-technika kézi használatra

Mérési adatok mobil rögzítése és kiértékelése olyan egyszerűen, mint még soha! A MarSurf M 410 praktikus és sokoldalúan használható – mint egy modern okostelefon. Praktikus érintőképernyővel, beépített PDF tárral, Bluetooth adatátvitellel és innovatív tartozékokkal rendelkezik, amelyek hatékonyan könnyítik meg az Ön munkáját.

Élvezze azokat az előnyöket, amelyeket csak a Mahr nyújt Önnek. A praktikus és hatékony kivitelén és az azzal kapcsolatos rugalmasságon kívül a MarSurf M 410 a felületstruktúra felismerésnek köszönhetően automatikus szűrőbeállítás funkciót is kínál. Az automatikus tapintásnak köszönhetően mérései egyedülállóan megbízhatóak. A tapintókar mágneses hárompontos befogója és az azzal tetszőlegesen kombinálható tartozékok is még nagyobb folyamatbiztonságot biztosítanak az Ön részére.



Előnyök

- Fokozott hatékonyság a beépített nagy teljesítményű memóriának köszönhetően: Több, mint 500.000 mérőprogram és 1500 Pdf formátumú jegyzőkönyv, 32 GB-val (microSD) bővíthető
- A szabad tapintós mérőrendszernek köszönhetően egyaránt mérhető érdesség és hullámosság anélkül, hogy külön mérőállomásra lenne szükség – R-, W- és P-paraméterek meghatározása
- Megbízható mérési eredmények a Cutoff automatikus megválasztásának köszönhetően
- Folyamat- és anyagbiztonság az automatikus nullázásnak köszönhetően
- IATF ready – a mérőkészülék cikk- és sorozatszámának automatikus átvitelének köszönhetően (a menüben egyszerűen be- vagy kikapcsolható)
- Ingyenes MarCom szoftver az adatátvitelhez

Kijelző és tapintórendszer szétválasztása lehetséges

Használja a mérőkészüléket saját választása szerint mobil mini mérőállomásként – a szállított billenthető dokkolóállomással rögzítse könnyedén a kijelzőt, pl. falra.

Mágneses tapintóbefogó

Gyors tapintókarcsere szerszám nélkül és kiegészítő védelemmel: A mágneses hárompontos befogónak köszönhetően a tapintó még ütközés esetén sem törik el, hanem leválik a mágneses tartóról.

Az tapintórendszer egyszerű beállítása

A dőlés könnyen korrigálható a menüvezérelt grafikus utasítások segítségével.

Intuitív kezelés az érintőkijelzőn keresztül

Az okostelefonhoz hasonlóan egyszerű kezelésnek köszönhetően nincs szükség betanításra vagy bevezetésre a működésbe - azonnal elkezdheti.

PDF létrehozása közvetlenül a készülékben

Praktikus: A készülék közvetlenül kész PDF-fájlt hoz létre, külön szoftver vagy a számítógépen keresztül történő átirányítás nélkül. A PDF-fájlok közvetlenül a készüléken tölthetők ki információkkal.

Vezeték nélküli adatátvitel

Csatlakoztassa mérőeszközét egy számítógéphez Bluetooth-on keresztül, és továbbítsa adatait kábeles kapcsolat nélkül, pl. Excelbe vagy harmadik féltől származó szoftverbe.

Információ beolvasása szkenneren keresztül

Indítsa el a mérési programot egyszerűen egy QR- vagy vonalkód beolvasásával. Nem kell beírnia a profilinformációkat, mert az elmentett mérési programjai a megfelelő kódhoz kapcsolódnak.

7.525,00

MarSurf M 410 Készlet

6910290

Rend. sz.	Termék	Méréstartomány µm	Tapintó	Részletek	Listaár EUR	Akciós ár EUR
6910290	MarSurf M 410 Készlet	500 µm (±250 µm)	45 mm tapintókar hosszánál; 1500 µm (±750 µm) 135 mm tapintókar hosszánál	Memória min. 3900 profilhoz, min. 500.000 eredményhez, min. 1500 PDF jegyzőkönyvhöz, microSD kártyával bővíthető 32 GB-ig (a memóriakapacitást 320-szorosára növeli)	8.950,00	7.525,00
6910291	MarSurf M 410 Készlet (nyomatatóval)	500 µm (±250 µm)	45 mm tapintókar hosszánál; 1500 µm (±750 µm) 135 mm tapintókar hosszánál	Memória min. 3900 profilhoz, min. 500.000 eredményhez, min. 1500 PDF jegyzőkönyvhöz, microSD kártyával bővíthető 32 GB-ig (a memóriakapacitást 320-szorosára növeli)	9.350,00	7.950,00

A termékre vonatkozó részletes információk az alábbi linken érhetők el: <https://metrology.mahr.com/hu/>
Minden ábra és számadat stb. tájékoztató jellegű. A megadott árak nem kötelező érvényűek. Az árak nettó, €-ban ÁFA nélkül értendőek, 2024.04.01. és 2024.05.31. között érvényesek

MarSurf CD 140 AG 11

A Mindentudó intelligens tapintórendszerrel

Az új MarSurf CD 140 AG 11-gyel a Mahr új kontúrmérő készülékkel jelenik meg a piacon. A tapintórendszer max. 70 mm méréstartománnyal rendelkezik, amelynél a tapintócsúcsok gyorsan és szerszám nélkül cserélhetők - és mindez újralibrálás nélkül lehetséges

A MarSurf CD 140 AG 11 új kontúrmérő készülék gyors és pontos méréseket tesz lehetővé. Rugalmas munkadarab-befogójának köszönhetően különösen egyszerű a kezelés, és sokoldalúságával tűnik ki, pl. az érdességmérés terén is. Intelligens tapintórendszere és a mágneses tapintócsúcs-tartó mindig lehetővé teszi a tapintócsúcsok egyszerű és szerszám nélküli cseréjét. Kiegészítésként számos befogóeszköz és munkadarab-befogó áll a kezelők rendelkezésére. Az új MarSurf CD 140 AG 11 helyhez kötötten és a közvetlenül a helyszínen a munkadarabon is használható.

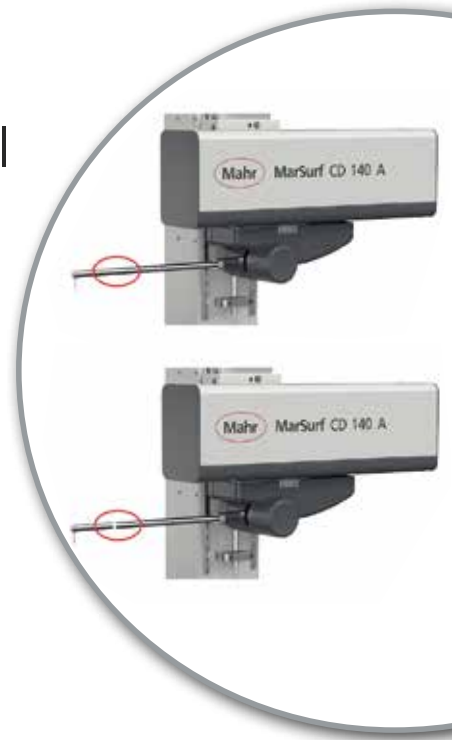

Előnyök

- Számos kontúrmérő funkció, gyorsan és egyszerűen
- Z tengely gyorsállítása egyszerűen kezelhető fogantyúval
- Szerszám nélküli tapintócsúcs csere
- Pozicionáló sebesség X tengelyen, max. 200 mm/s
- Egyszerű programkészítés vagy egyedi mérés a MarWinnel
- Automatikus kiértékelés, kontúrok legjobb illesztése, CAD kontúr összehasonlítás és még számos hasznos funkció
- Rugalmasan alkalmazható tárgyasztal 50 mm-es furatráccsal, pl. KMG munkadarab-befogóhoz
- Opcionálisan bővíthető érdességmérési lehetőséggel ($R_z > 2 \mu\text{m}$)
- Mérés dupla tapintócsúccsal

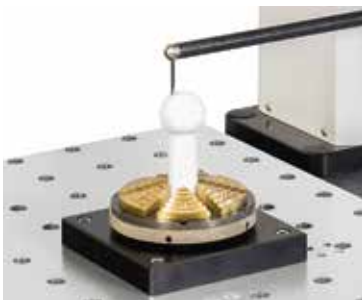

A csatlakoztatható vezetőállványok és a szabványos befogók és munkadarabtartók széles választéka lehetővé teszi a próbadarab rugalmas pozicionálását.

Manuális gyorsállítás

A finom állítás a Z tengelyen található, az X tengelyt mozgatja fel- és lefelé.

X tengely maximális méréstartománnyal

A nagy sebességű X tengelyt a 140 mm-re méretezett méréstartományhoz tervezték.

Egyedi tapintórendszer

A 350 mm-es tapintókar hosszal rendelkező tapintórendszer lehetővé teszi a tapintócsúcsok gyors, szerszám nélküli cseréjét - újrakalibrálás nélkül. Az automatikus tapintóerő kiválasztás garantálja a megfelelő tapintóerőt különféle tapintócsúcsok cseréjénél is.

Tárgyasztal nagy méretű alkatrészekhez is

Az 50 mm lyukrácsos, 390 mm x 450 mm méretű tárgyasztal nagy méretű munkadarabokhoz is alkalmas. Ennek köszönhetően a rugalmas befogási lehetőségek nagy számban állnak rendelkezésre.

Ergonomikus szállító fogantyúk

Az oldalsó fogantyúk megkönnyítik a készülék szállítását.

Nagy elmozdulási út

Az Y tengely 60 mm elmozdulási úttal állítható manuálisan.

17.990,00**MarSurf CD 140 AG 11**

6269200

Rend. sz.	Termék	Méréstartomány µm	Tapintó	Részletek	Akciós ár EUR
6269200	MarSurf CD 140 AG 11	70 mm	350 mm tapintókar hosszal	4-30 mN mérőerő, szoftverrel beállítható, 0,1-10 mm/s mérési sebesség, X pozicionálási sebesség: 0,1-200 mm/s	17.990,00
6269202	MarSurf CD 140 AG 11 (érdesség opcióval)	70 mm	350 mm tapintókar hosszal	4-30 mN mérőerő, szoftverrel beállítható, 0,1-10 mm/s mérési sebesség, X pozicionálási sebesség: 0,1-200 mm/s	19.990,00

A termékre vonatkozó részletes információk az alábbi linken érhetők el: <https://metrology.mahr.com/hu/>
Minden ábra és számadat stb. tájékoztató jellegű. A megadott árak nem kötelező érvényűek. Az árak nettó, €-ban ÁFA nélkül értendők, 2024.04.01. és 2024.05.31. között érvényesek



Mahr GmbH
Carl-Mahr-Straße 1
37073 Göttingen
Németország

Reutlinger Straße 48
73728 Esslingen
Németország

Tel.: +49 551 7073 800
info@mahr.com
www.mahr.com

Rendelhető:

